

# STANDREGISTER

Hinter oder neben einem Kaminofen

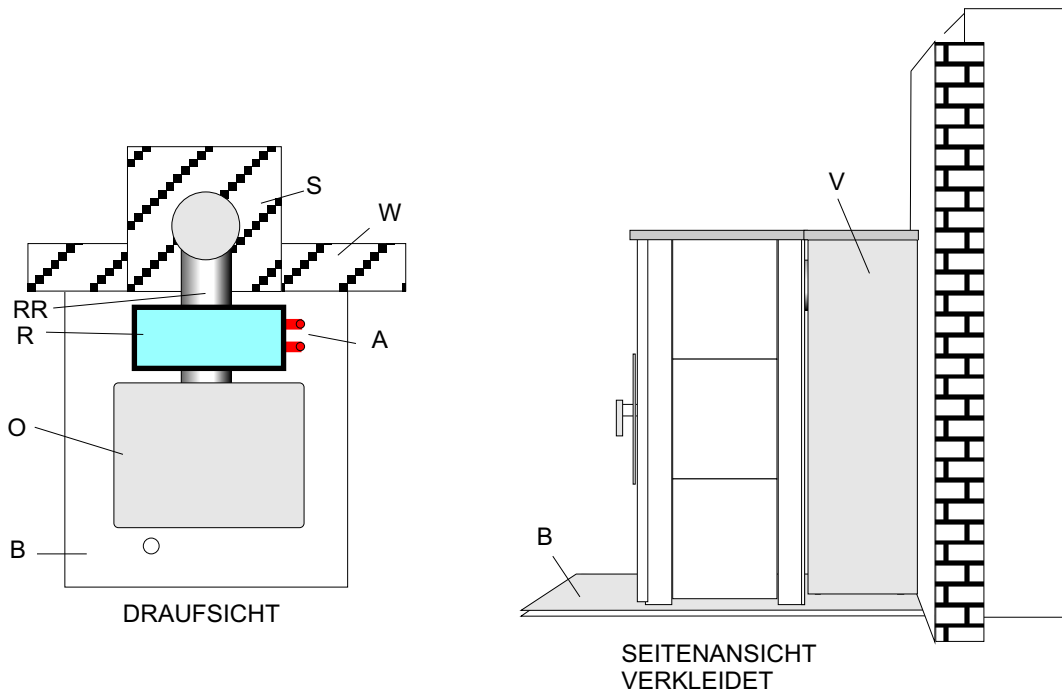
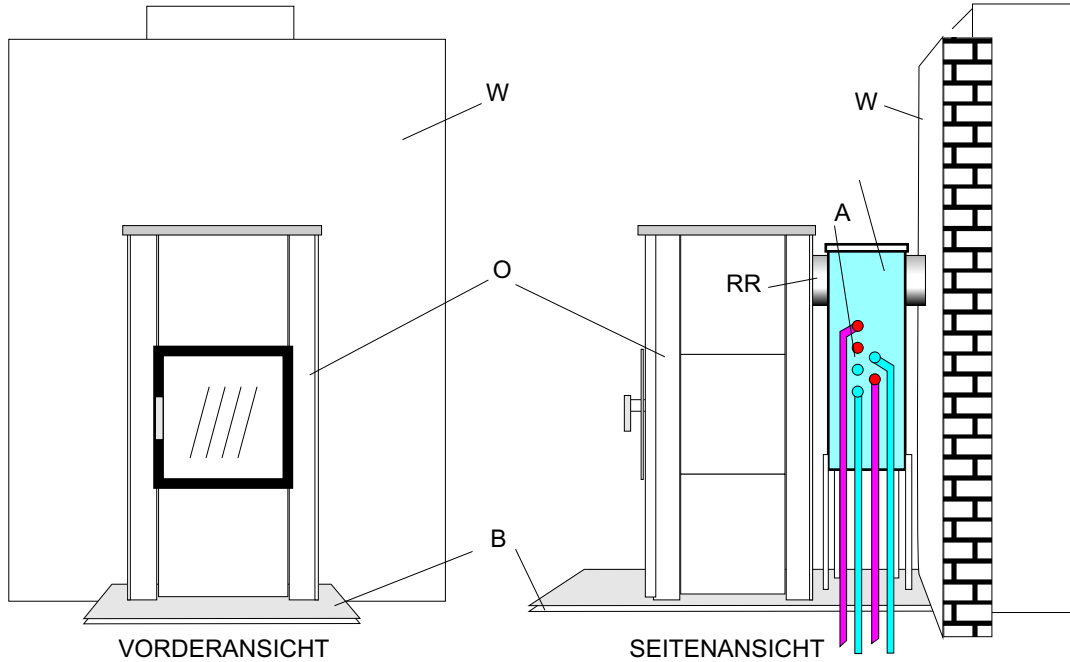

- S - Schornstein
- W - Wand
- R - Register steht oder hängt hinter dem Ofen
- RR - Rauchrohr
- F - Füße
- A - Anschlüsse rechts oder linke Seite
- O - Ofen, mit Rauchanschluss hinten
- B - Bodenplatte - Fliesen, Blech, Naturstein usw.
- V - Verkleidung kann aus Natursteiplatten, Mauer, Metall usw. angebracht werden.

# Wertstein- Standregister

## Draufsichten B41xT22xH65 Beispiel Anschlussvarianten

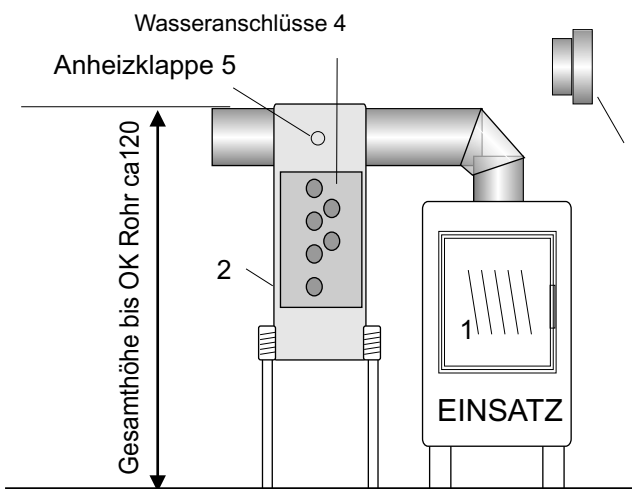
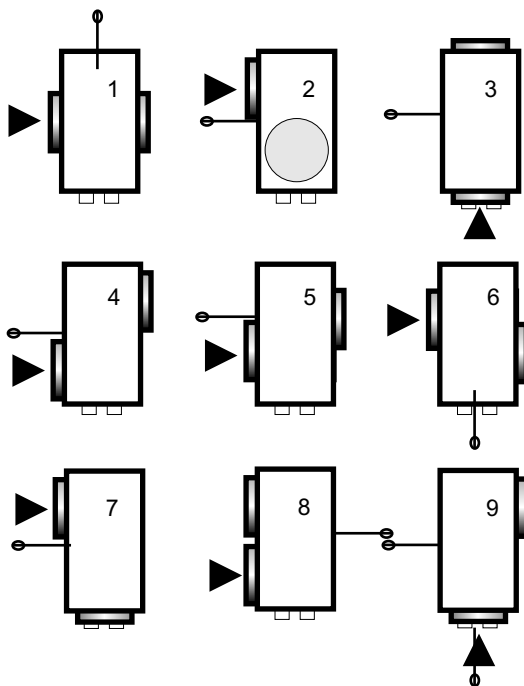
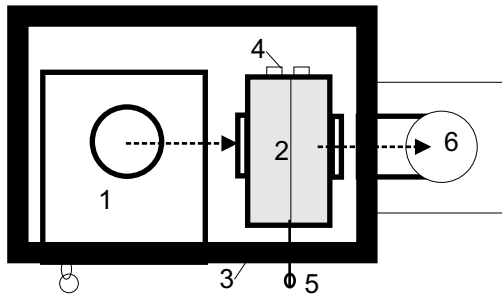

Alternativ kann der Reinigungsdeckel, sofern dieser am Ofen von oben zugänglich ist, am Register oben angebracht werden. Reinigungsdeckel unten und oben gegen Aufpreis lieferbar.

2b

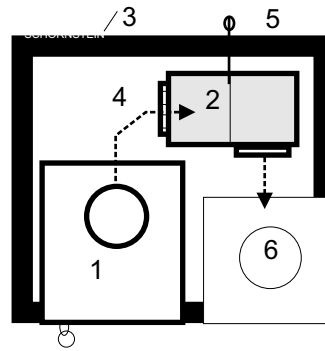

- 1 Ofen Einsatz
- 2 Wasserregister
- 3 Ofenverkleidung
- 4 Wasseranschlüsse
- 5 Anheizklappe
- 6 Schornstein

Die Zeichnung unten (10) zeigt symbolisch das Schema für evtl. weitere Einbau-Varianten.

Wählen Sie links die gewünschte Variante aus oder markieren sie in der Zeichnung unten die gewünschte Variante.

Die **Rauchrohrdurchmesser** sind beidseitig 180  
Von den Wasseranschlüssen aus gesehen ist der Rauch-Eingang links und der Rauch-Ausgang rechts.

**Reduzierungen zum Anpassen** liefern wir in allen Größen - wie 180/160, 180/150, 180/200 oder eingangsseitig 200/180, 160/180 siehe Bild

Die **Wasseranschlüsse** sind nur an der Schmalseite machbar.

Der **Reinigungsdeckel** ist unten angebracht. Je höher die Füße um so besser und einfacher ist die Reinigung mit der Heizkessel-Bürste.

Das **Rauchrohr**, bzw. der Rauch Ein-/Ausgang sollte, wie im Bild unten links dargestellt, höhengleich durch das Register gehen und auch so in den Schornstein einmünden.

Die **Schraubfüße** können unten passgenau abgeschnitten werden und oben mit dem Gewinde ausgerichtet werden (siehe unten).

**Anheizklappe** - alle Register sind, sofern machbar, mit einer Anheizklappe versehen. Die Heizwassererwärmung kann damit umgangen, bzw. beliebig zu- oder abgeschaltet werden.

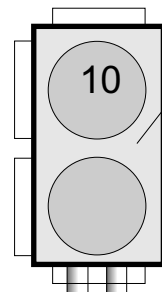

### Draufsicht

Ein- und Ausgang einfach mit Pfeilen einzeichnen.

Gewünschte Richtung des Anheizschiebers bitte einzeichnen.

Auch unten, seitlich oder oben rein und oben raus ist u.U. machbar

# Wertstein-Standregister

Beispiel einer Kachelofenanlage (Draufsicht-Schnitt) mit Wertstein-Wasser-Standregister

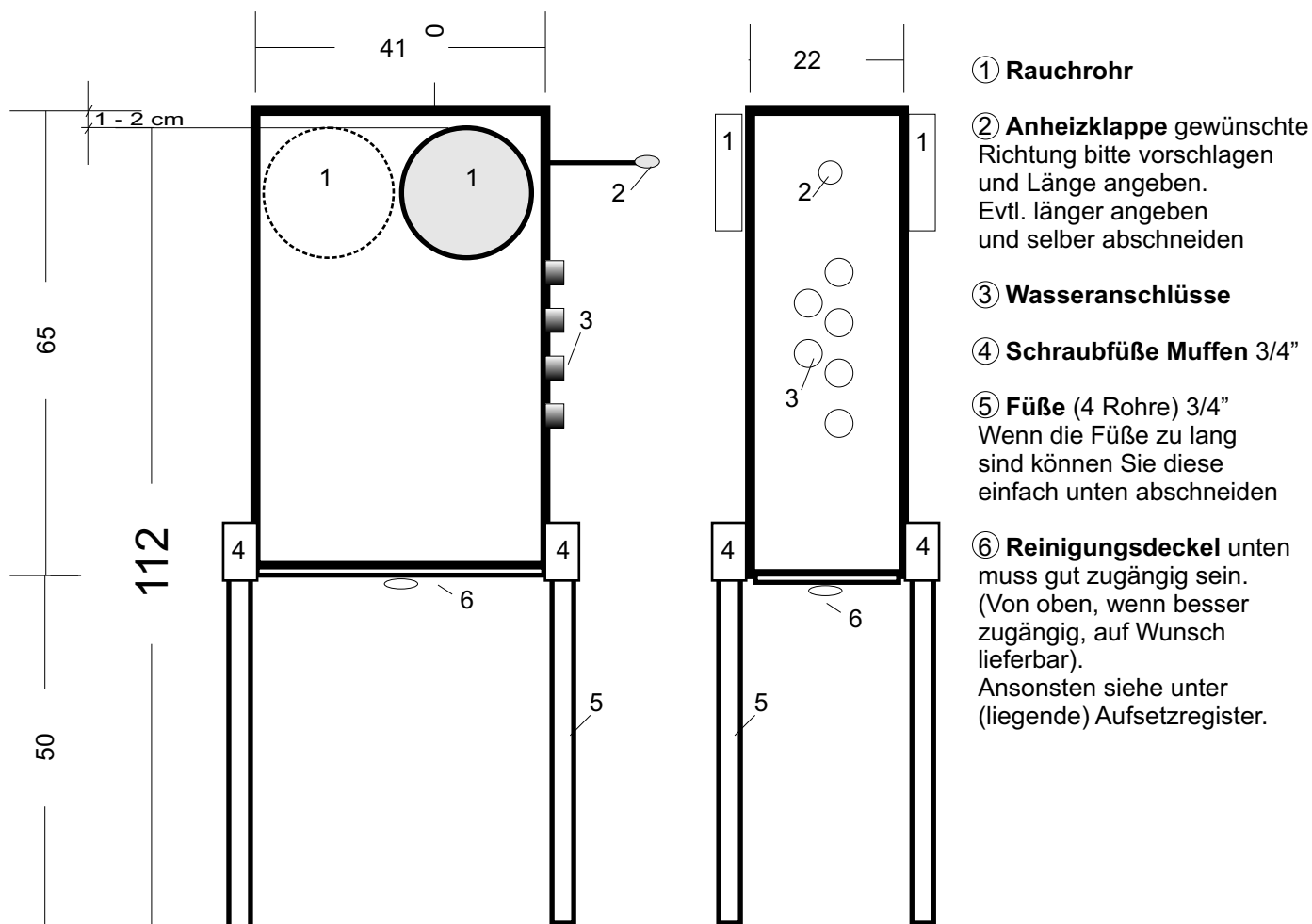
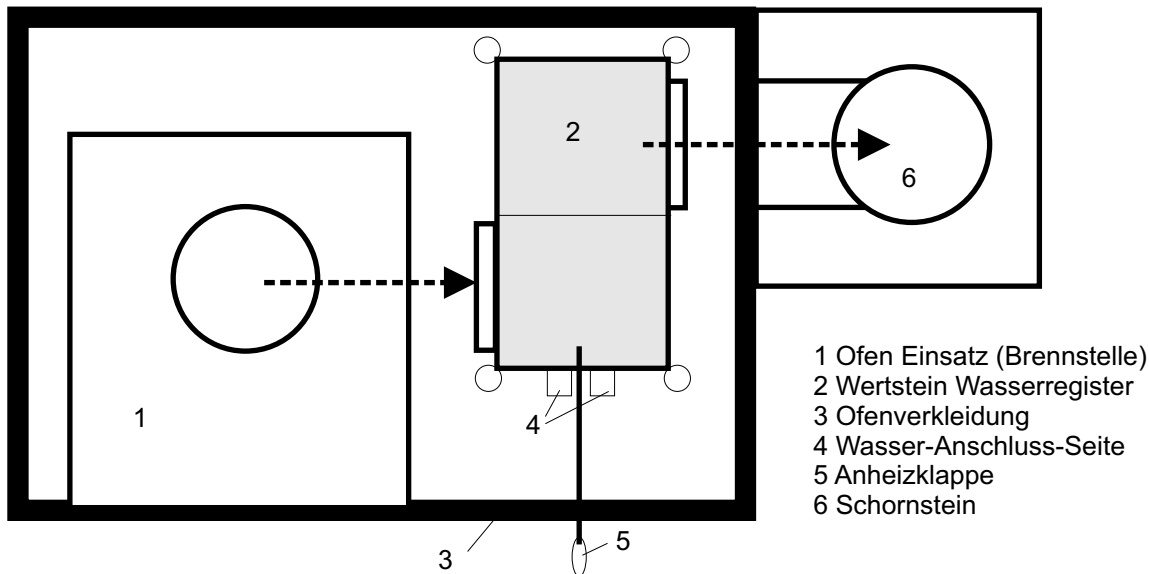

# Wertstein-Wasser Nachheizregister

Schmale Ausführung. Eingang unten - Abgang oben

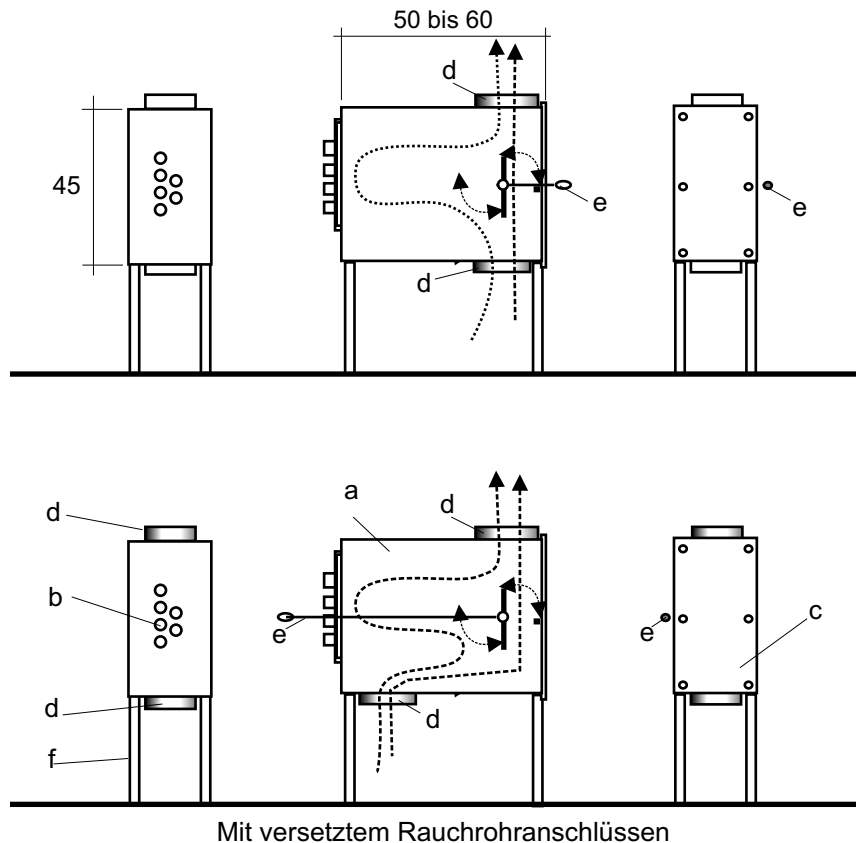

Mit versetztem Rauchrohranschlüssen

- a,) **Register** - ca 60 x 45 x 22
- b,) Wasseranschlüsse (Vor+Rücklauf) (2 Kaltwasserkühlleitungen) (2 Muffen für die beiden Fühler)
- c,) Reinigungsdeckel - gegenüber der Wasseranschlüsse - muss immer zugänglich bleiben.
- d,) Rauchrohrstutzen - Eingang hinten oder vorne. Ausgang hinten. 16, 18 oder 20 cm nach Angabe.
- e,) Anheiz und Bypass-Regelklappe, stufenlos regel- bzw einstellbare Rauchgas-Abwärme - kann an jeder beliebigen Stelle bzw. Seit, sowie nach oben oder unten, angebracht werden.
- f,) Füße 30 cm oder nach Angabe

## Weitere Komponenten die vom Heizungsbauer benötigt werden

- 1.) Eine normale Heizkreis Pumpe mittlerer Leistung (sollauf DRUCK eingebaut werden)
- 2.) Das Regelthermostat das bei 60° Wassertemperatur die Pumpe ein - und darunter ausschaltet. kann auch bei Wertstein mit bestellt werden 120,- +MwSt.
- 3.) Thermische Ablaufsicherung für die Kühlleitung.
- 4.) Automatik-Entlüfter.

Leistung -7 bis 12 kW - abhängig von der Leistung bzw. Rauchgas- Menge und Temperatur der Brennstelle

## Das Wertstein Stand-Wasserregister zur Nachrüstung auf einen vorhandenen Kaminofen

Anschlussseite links -  
oder rechts nach Angabe  
Reinigung von oben oder, wenn  
gut zugänglich auch von unten machbar  
Rauchrohr-Größe und Lage,  
mittig 150 , oder nach Angabe

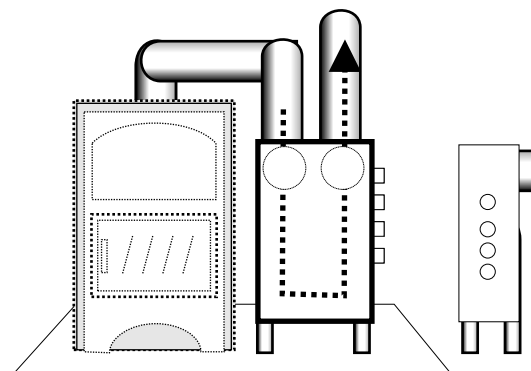

Seitlich angebautes Standregister  
Rauch Ein/Ausgang Rückseite (oben)  
Wasser rechte Seite

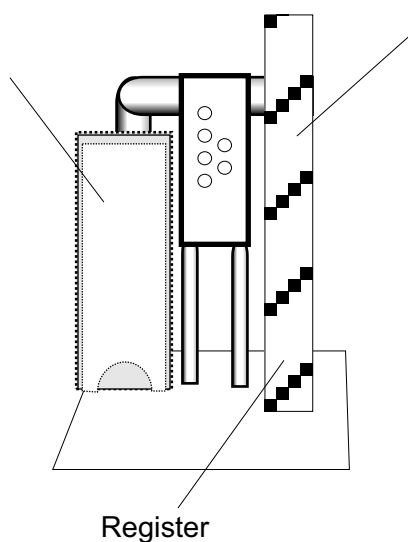

Register

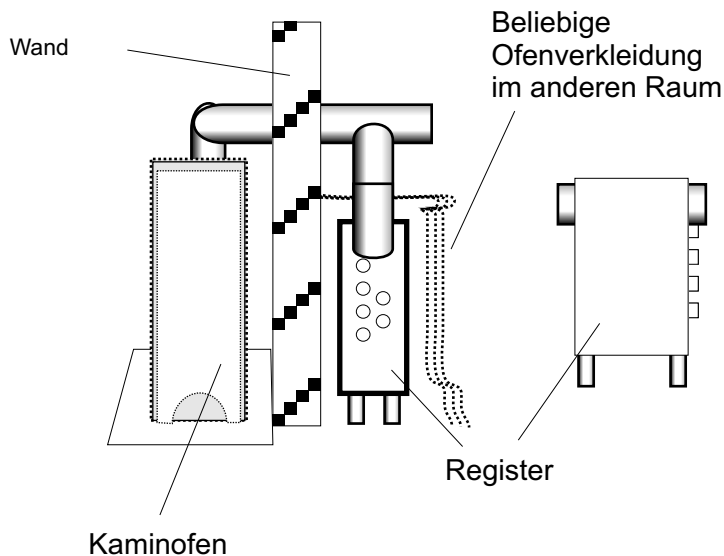

Kaminofen

Register

Seitenansicht eines Kaminofen  
mit einem Standregister  
(mit oder ohne Wasser)  
im selben Raum hinter dem  
Kaminofen oder im Nebenraum.

Das angebaute Standregister  
im Nebenraum kann beliebig,  
wie eine Art 2. Kachelofen  
verkleidet werden.

Der Reinigungsdeckel kann,  
je nach Zugänglichkeit,  
oben oder unten angebracht  
sein.

Bei Boden Standregister ist die Reinigung leichter von oben  
bei hängenden Registern von unten. Ansonsten beraten wir Sie gerne

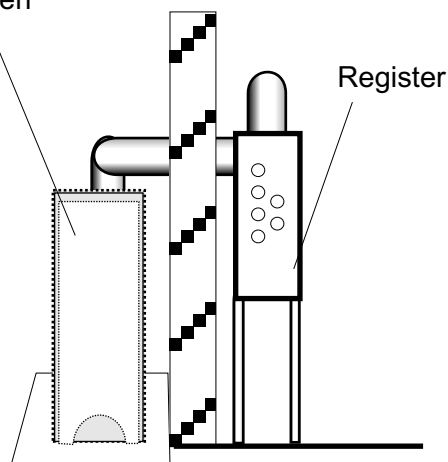

Register